

**Continental**   
The Future in Motion

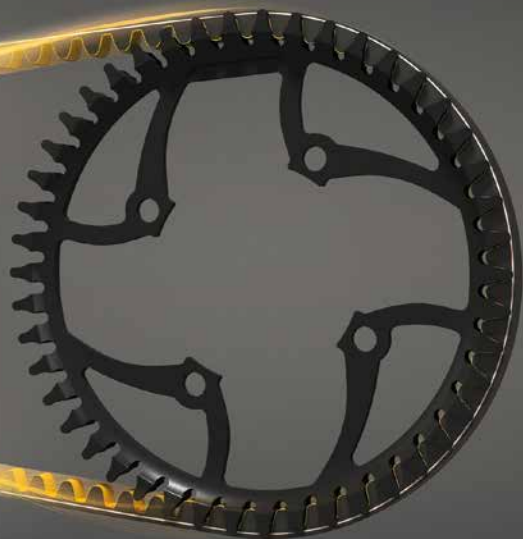

## **CONTI® DRIVE SYSTEM**

Bedienings- en montagehandleiding



# CONTI® DRIVE SYSTEM

## Bedienings- en montagehandleiding

### Inhoud

<b>1</b>	<b>Voor uw veiligheid</b>	
1.1	Beoogd gebruik	6
1.2	Voorzienbaar verkeerd gebruik en uitsluiting aansprakelijkheid	6
1.3	Veiligheidsinstructies	7
<b>2</b>	<b>Leveringsomvang CDS</b>	
2.1	CDS Overzicht van het systeem	8
2.2	CDS premium	9
2.3	CDS eco	9
2.4	CDS cargo	9
2.5	High-performance tandriemen	10
2.6	Voordelen CDS	10
2.7	Kilometerprestatie, resistentie	11
<b>3</b>	<b>Gebruiksaanwijzing</b>	
3.1	Gebruik	12
3.2	Onderhoud en verzorging	13
<b>4</b>	<b>Montage-instructie</b>	
4.1	Eerste installatie van CDS	14
4.2	Rangschikking van de flenzen	15
4.3	Afstelling van de riem	17
4.4	Achterwiel uitbouwen	18
4.5	Vervanging riem zonder vervanging tandwiel	20
4.6	Riem- en tandwielvervanging	22
<b>5</b>	<b>Transport</b>	
<b>6</b>	<b>Slijtage</b>	
<b>7</b>	<b>Accessoires</b>	
7.1	CDS gereedschap	26
7.2	Continental cranks	26
7.3	Tandwielbescherming	27



## Uw nieuwe CONTI® DRIVE SYSTEM

Wij feliciteren u met de aankoop van uw nieuwe CONTI® DRIVE systeem (CDS). Met het CDS riemaandrijvingssysteem van Continental hebt u gekozen voor een sterk en gerenommeerd merk dat op een lange traditie van innovatieve technologieën kan terugkijken. Het CONTI® DRIVE SYSTEM bouwt voort op dit succes en werd al met de „EUROBIKE Award“ en de „Dutch Bike Innovation Award“ onderscheiden, prestigieuze prijzen in de fietsindustrie.

Deze handleiding ondersteunt u bij het vakkundig omgaan met de aandrijfcomponenten en geeft u passende onderhouds- en verzorgingsinstructies, die een lange levensduur van uw aandrijfsysteem van CONTI® garanderen.

Het nieuwe aandrijvingssysteem met tandwielen biedt u een uitzonderlijke rijervaring: voor lange trekkingtochten of korte stedentrips is de getande riem voor fietsers, pedelecs en e-bikes hét alternatief voor de ketting.

Wij wensen u veel plezier met uw CDS riemaandrijvingssysteem!

# 1 Voor uw veiligheid

Lees de volledige handleiding voor de installatie van het CDS riemaandrijvingssysteem, het gebruik of de vervanging van onderdelen. Een ondeskundige installatie, instelling, wijziging of onderhoud kan leiden tot materiële schade of lichamelijk letsel.

Voor meer informatie kunt u onze website [www.conti-drive-system](http://www.conti-drive-system) bezoeken of neem contact op met een fietsdealer.

## 1.1 Beoogd gebruik

- › Fietsen of e-bikes/pedelecs met het CONTI® DRIVE SYSTEM zijn uitsluitend geschikt voor normaal gebruik op goed aangelegde wegen/paden maar niet in open terrein (dat wil zeggen uit de buurt van paden en wegen).
- › Controleer voor elke rit de functie van uw riemaandrijving. Mocht u eventuele gebreken of schade vaststellen dan moet u dit onmiddellijk controleren en dient dit indien nodig te worden hersteld.
- › Gebruik alleen volledige CDS riemaandrijfsystemen bestaande uit originele Continental tandwielen en riemen die ook geschikt zijn voor uw fiets, pedelec en e-bike.
- › Wanneer componenten van het aandrijfsysteem moeten worden vervangen, gebruik dan voor uw veiligheid en het waardebewoud van het CONTI® DRIVE SYSTEM originele vervangingsonderdelen die verkrijgbaar zijn bij een officiële dealer.

- › Uw fietsdealer kan eventuele tekenen van slijtage herkennen en indien nodig een noodzakelijk onderdeel vervangen voordat daardoor het systeem kan uitvallen.

## 1.2 Voorzienbaar verkeerd gebruik en uitsluiting aansprakelijkheid

Onbeoogd gebruik van uw riemaandrijfsysteem of het niet in acht nemen van de veiligheidsinstructies kan leiden tot uitsluiting van aansprakelijkheid voor materiële gebreken. Misbruik dient daarom dringend te worden vermeden! Onder de term „misbruik“ vallen de volgende situaties en toepassingen:

- › Onoordeelkundige reparaties en onderhoud niet uitgevoerd door een gespecialiseerde dealer.
- › Het gebruik van de CDS fiets / Pedelec / e-bikes gedurende wedstrijden, jumps, stunts of trucs, evenals in open terrein (dat wil zeggen uit de buurt van paden en wegen).
- › Gebreken als gevolg van externe factoren en structurele veranderingen ten opzichte van de leveringstoestand van de fiets. In het bijzonder manipulatie (tuning)

aan het aandrijfsysteem of andere systeem-relevante fietscomponenten.

Om misbruik te voorkomen en om een hoge duurzaamheid van uw riemsysteem te bereiken moet u letten op de in de bedieningshandleiding vermelde montage- en bedieningsinstructies.

### 1.3 Veiligheidsinstructies

De volgende lijst veiligheidsskenmerken zijn hierbij te onderscheiden en dienen noodzakelijkerwijs in acht genomen te worden:



**Gevaar**

Deze instructie duidt op gevaren die zwaar letsel kunnen veroorzaken.



**Waarschuwing**

Deze instructie duidt op gevaren waarbij een hoog ongevalrisico bestaat.



**Voorzichtig**

Deze instructie duidt op gevaren die licht letsel kunnen veroorzaken.



**Let op**

Deze instructie duidt op gevaren die tot mogelijke materiële gebreken kunnen leiden.



**Gevaar**

Het gaat om een aandrijfsysteem met beweeglijke delen. Let erop nooit in het lopende aandrijfsysteem te grijpen. Dit kan zwaar letsel veroorzaken. Broeken, rokken of andere losse kleding kan verstrikt raken in het aandrijfsysteem. Om dit te voorkomen wordt het installeren van een riembescherming aanbevolen.

**Niet in het lopende systeem grijpen.**

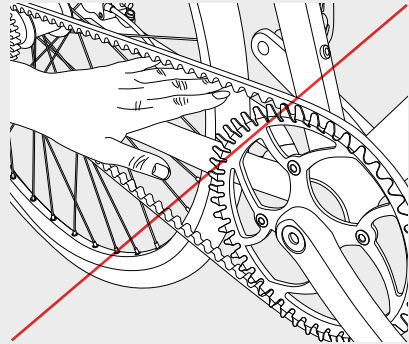

## 2 Leveringsomvang CDS

Het CONTI® DRIVE SYSTEM is een innovatief en prijswinnend riemaandrijvingssysteem van Continental dat een rustig en onderhoudsvrij alternatief is voor de ketting en geschikt is voor normale fietsen, pedelecs en e-bikes.

### 2.1 CDS Overzicht van het systeem

Met het CONTI® DRIVE SYSTEM presenteert Continental een geavanceerde technologie voor tweewielers. De riemaandrijving werd speciaal ontwikkeld voor de eisen en integratie met fiets of e-bike zodat een optimale harmonie tussen aandrijving en tweewieler ontstaat. Door de speciale samenstelling van het materiaal en de perfecte interactie van alle systeemcomponenten wordt een duurzaam en hoogwaardig systeem verkregen die aanzienlijke voordelen biedt ten opzichte van een ketting.

De CDS systeemvarianten bestaan over het algemeen uit een voorste en achterste tandwiel en high-performance tandriemen. Op basis

van een veelheid aan verschillende tandwielmaten en riemlengtes kan het riemaandrijvingssysteem aan de gewenste overzetting en as-afstand van diverse fiets-, pedelec- en e-bike concepten worden aangepast.

Om te voldoen aan verschillende eisen van tweewielers wordt het CDS portfolio onderverdeeld in een premium, eco en cargo lijn. Deze drie productlijnen verschillen met betrekking tot de samenstelling van het materiaal van de tandwielen en de respectievelijke toepassingen.

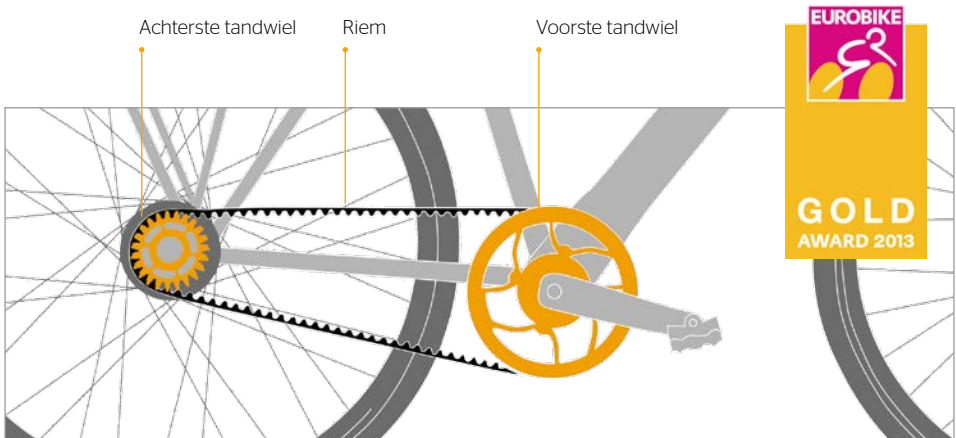



Varianten	Riem	Tandwielen	Toepassingen
CDS premium	8 mm carbon	Voor: Aluminium Achter: RVS	Alfine / Nexus, SRAM, NuVinci, vrijloop, e-bike
CDS eco	8 mm carbon	Voor: Kunststof Achter: Kunststof met RVS-inlay	Instapmodel Vrijloop Alfine / Nexus
CDS cargo	12 mm carbon	Voor: Aluminium Achter: RVS	Hoge draaimomenten en lage overbrengingen

## 2.2 CDS premium

De CDS premium lijn is de prijswinnende versie bestaande uit een hoogwaardig aluminium tandwiel aan de voorzijde en een RVS-tandwiel aan de achterzijde. Deze zijn zeer sterk en worden gekenmerkt door een hoge duurzaamheid en flexibiliteit voor verschillende fiets- en e-bikespecificaties. Ze zijn geschikt voor high-end riemfietsen of e-bikes en compatibel met de meest voorkomende versnellingsnaven, e-bike motoren en terugtraprem.

gunstig geprijsde riemfietsen en compatibel met vele versnellingsnaven en terugtraprem.



## 2.4 CDS cargo

Speciaal voor extreme toepassingen is de CDS cargo variant bijzonder geschikt omdat die over een 12 mm carbon riem en naventant brede tandwielen beschikt. Met deze riembreedte is de cargo vooral geschikt voor gebruik onder maximale belastingen, zoals bijv. bij transportfietsen.

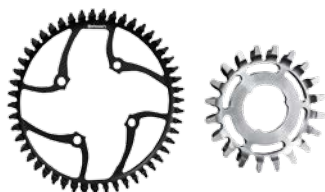

## 2.3 CDS eco

De CDS eco-versie werd speciaal ontworpen voor gebruik in het lager geprijsde fietssegment. Ze wordt in tegenstelling tot de CDS premium gekenmerkt door riemschijven uit kunststof met een gepatenteerde combinatie van kunststof en roestvrij staal. Geschikt voor

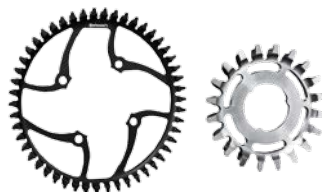

## 2.5 High-performance tandriemen

Naast de tandwielen is een high-performance polyurethaan tandriem het belangrijkste onderdeel van het CONTI DRIVE SYSTEM. Deze werd optimaal afgestemd op de belastingen en de bijzondere eisen van de fiets. Standaard zijn carbon draden gekozen omdat ze een optimale mix van duurzaamheid, flexibiliteit en tractie bieden. Voor speciale toepassingen waarbij hogere trekkrachten optreden is er ook een bredere riemvariant van 12 mm beschikbaar.

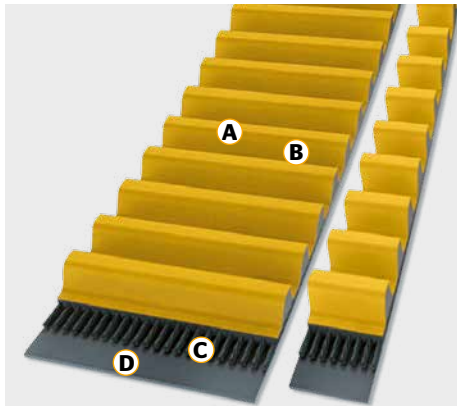

Carbon 12mm

Carbon 8mm

- A** Speciaal behandeld weefsel
- B** Polyurethaan-tanden
- C** Draden uit carbonweeffels
- D** Polyurethaan-riemrug

Opengewerkt model van de CDS riem

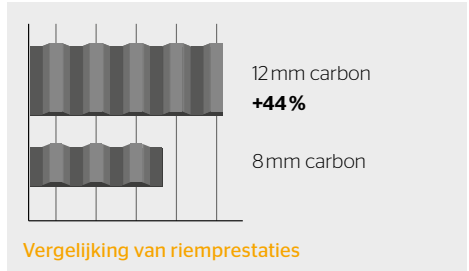

Vergelijking van riemprestaties

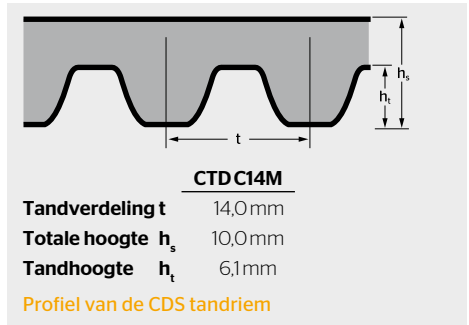

Profiel van de CDS tandriem

## 2.6 Voordelen CDS

### Schoon, stil en onderhoudsvrij

De riem is helemaal droog (geen olie) en daardoor zeer schoon. Ze heeft ook een opmerkelijk rustige loop. Dit maakt de CDS riemaandrijving ideaal voor elke dag van iedere fietser - van stadsfiets, trekkingbike tot en met e-bike of pedelec.

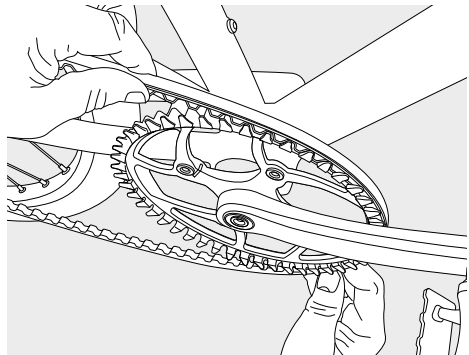

### Geringe riemvoorspanning

Vanwege een lage voorspanning is het gebruik zeer eenvoudig. De riem kan voor onderhoud zonder gereedschap op de tandwielen worden opgeschoven en vereist geen ingewikkelde spanprocedure (alleen CDS premium en cargo).

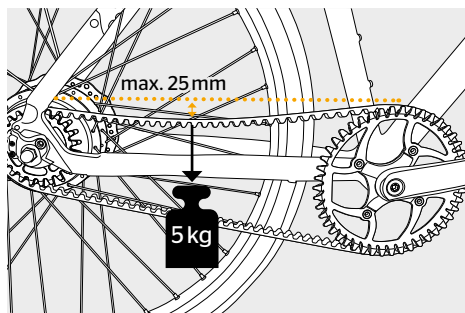

### Lange levensduur

De krachtige polyurethaan riem met geïntegreerde koolstofdraden is bestand tegen alle media. Ze biedt een hoge trekkracht en heeft een hogere kilometerprestatie in vergelijking met een ketting.

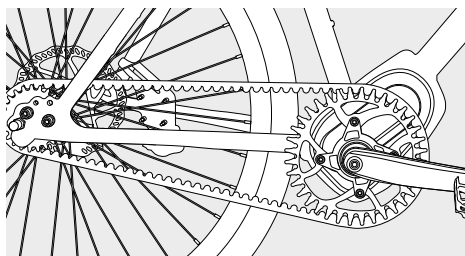

### Toleranties en compatibiliteit

Het CONTI® DRIVE SYSTEM biedt als gevolg van het materiaalgebruik en de lage voorspanning hoge tolerantiewaarden met betrekking tot relatieve hoekverdraaiing en riemlijn. Daarnaast is het systeem compatibel met alle belangrijke versnellingsnaven, krachtverbrengingssensoren, motoren, transmissies en terugtrapremmen.

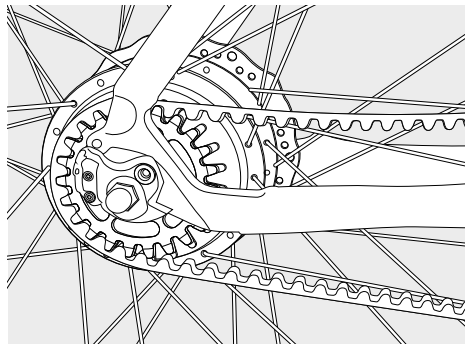

### 2.7 Kilometerprestatie, resistentie

De CDS riemaandrijving is uitgebreid getest in teststations en middels testritten. Hierbij werden ook trekkrachtmetingen verricht en werden testbanken met water en zand injecties gebruikt om de toepasbaarheid van het riemaandrijfsysteem onder extreme omstandigheden te testen. Hierbij is bewezen dat de riem een hoge weerstand heeft tegen alle media en ook een veel hogere kilometerprestatie en tractie tegenover kettingsystemen..

## 3 Gebruiksaanwijzing

Het CONTI® DRIVE SYSTEM is gericht op voor fietsen geschikte weersomstandigheden en is dan ook het hele jaar door te gebruiken.

De werking is gebaseerd op de volgende voorwaarden:

- › Temperatuurbereik van -40° C tot 80° C
- › Geschikt voor alle voor fietsen geschikte weersomstandigheden (sneeuw, ijsel, storm, e.d. zijn uitgesloten)
- › Bestand tegen diverse media zoals olie of afwasmiddel
- › UV- en ozon-resistent

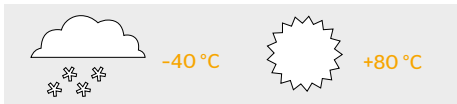

### 3.1 Gebruik

Houd de natuurlijke vorm van de riem in stand en vermijd spanningen en andere inwerkingen op de riem. Bij een diameter van de kromming van ten minste 100 mm werkt de riem perfect en biedt maximale duurzaamheid.

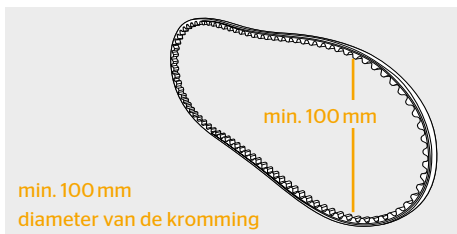

### Let op!

Let op de volgende gebruiksinstructies om een hoge levensduur van de riem te bereiken. Een ondeskundig gebruik kan leiden tot schade aan de riem en maakt een vervanging noodzakelijk!

#### A Niet knikken of verdraaien

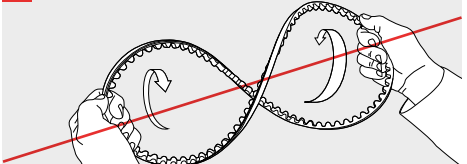

#### B De binnenkant niet naar buiten laten draaien

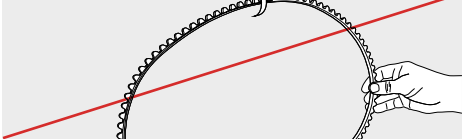

#### C Niet bundelen of opwinden

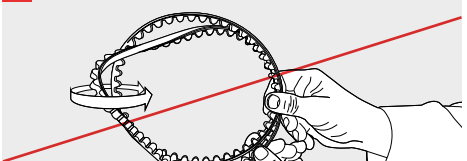

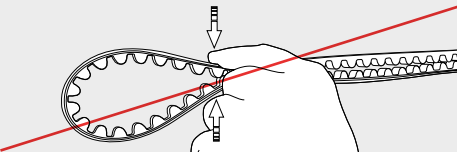
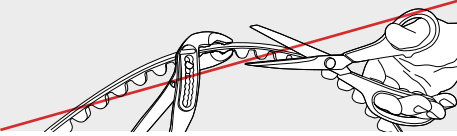
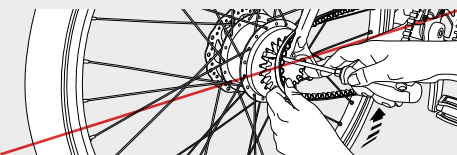
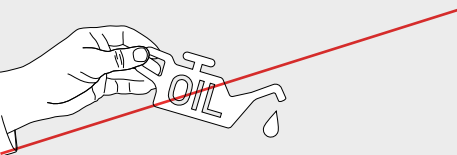
**D Niet als zweep gebruiken****E Geen gereedschap of scherpe apparaten gebruiken****F Niet geforceerd op het tandwiel plaatsen****H Geen olie gebruiken****3.2 Onderhoud en verzorging**

Om een lange levensduur van het systeem te bereiken, raden wij u aan het CONTI DRIVE SYSTEM periodiek te reinigen van stof en vuil. De tussenruimten van de tandwielverbindingen zijn zo gefreesd dat vuildeeltjes doorgaans uit de daarboven schuivende riemrand worden gedrukt. Toch kunnen compacte steentjes of takjes in het systeem worden ingeklemd. Residuen op de riem of aan de tandwielen kunnen leiden tot verhoogde slijtage en lawaai (bijv. piepen en kraken).

**Droogreiniging**

Zorg dat de riemranden en de tandprofielen van de beide tandwielen door middel van een handborstel van vuil ontdaan worden. Ingeklemd deeltjes of vast zittende steentjes kunt u voorzichtig loshalen bijvoorbeeld met een kleine schroevendraaier.

**Natreiniging**

Om hardnekkig vuil te verwijderen kunnen ook in de handel vrij verkrijgbare fietsreinigingsproducten (biologisch afbreekbaar) worden gebruikt, omdat de riem bestand is tegen zeep. Spuit het aandrijfsysteem in, laat het even inwerken, gebruik dan een spons om schuim te verkrijgen en te reinigen. Een oude tandenborstel is bijzonder geschikt voor hardnekkig vuil in de tussenruimten op de riem- en tandwielen. Was het aandrijfsysteem vervolgens met veel water af.

**Geluidsontwikkeling**

Wanneer de geluidsontwikkeling ondanks een grondige reiniging nog steeds aanhoudt, kan de binnenzijde van de riem worden voorzien van een dunne laag droge silicone spray. Deze beschermt tegen verdere inslagen, verbetert de glijeigenschappen van de riem en vermindert de geluidsontwikkeling..

**⚠ Voorzichtig**

Defecte onderdelen kunnen leiden tot persoonlijk letsel en materiële schade. Laat defecte onderdelen onmiddellijk door de dealer vervangen.

## 4 Montage-instructie

Het CONTI® DRIVE SYSTEM premium biedt hoge tolerantiewaarden. Toch moet er bij de installatie en het onderhoud gelet worden op een juiste rangschikking en uitlijning van de tandwielen.

### 4.1 Eerste installatie van het CDS systeem

#### 1. Tandwielen monteren

Het voorste en achterste CDS tandwiel kunnen net als conventionele kettingbladen of rondsels worden gemonteerd. Daarbij dient erop gelet te worden dat de riem lijn en de flenzen goed uitgelijnd zijn. Volg hierbij de informatie uit hoofdstuk 4.2..

##### a) CDS premium & cargo

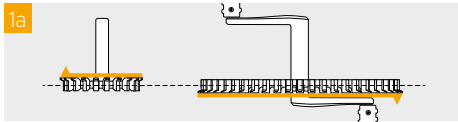

##### b) CDS eco

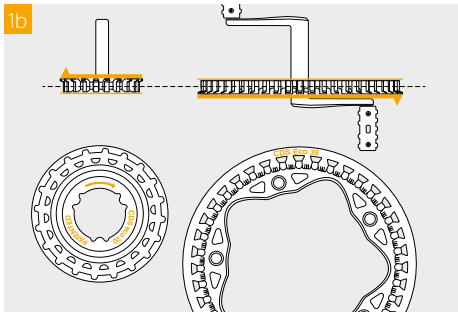

#### 2. Openen van het frameslot

Voor de exacte instructies voor het openen van een specifieke frameslotvariant kan informatie verkregen worden aan de hand van de bedieningshandleiding van de fiets- of framefabrikant.

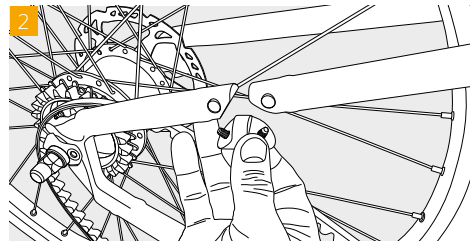

#### 3. Rieminbouw in het fietsframe

Leid de riem nu door het frameslot zonder de riem plat te drukken, te verdraaien of te knikken. Sluit vervolgens het frameslot weer.

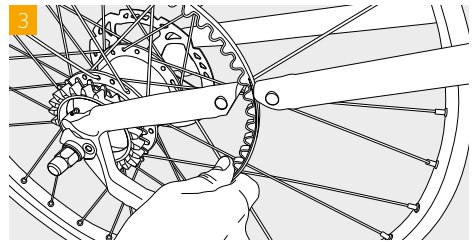

#### 4. Monteren riem en achterwiel

##### a) CDS premium & cargo

Installeer volgens fabrieksinformatie de naaf van het achterwiel zonder de riem plat te

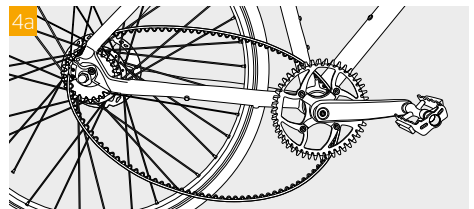

drukken, te verdraaien of te knikken. Plaats de riem eerst op het voorste tandwiel. Leg daarna de riem met de hand van boven af op het achterste tandwiel. Met licht terugdraaien van het achterwiel loopt de riem dan volledig en zonder enige krachtsinspanning op het tandwiel.

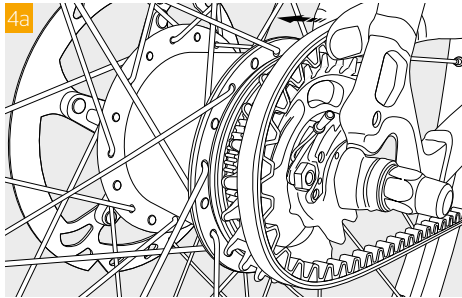

#### b) CDS eco

Leg de riem met de hand op het voorste tandwiel en laat de riem spanningsvrij hangen. Neem dan het achterwiel in de hand.

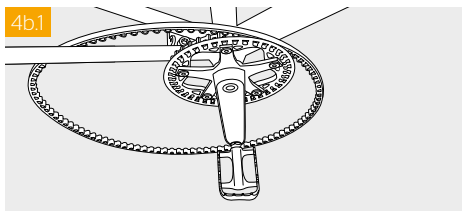

Leg de riem op het achterste tandwiel van het losse achterwiel en bouw het achterwiel vervolgens in. Zorg er daarbij voor dat de riem niet wordt platgedrukt, verdraaid of geknikt.

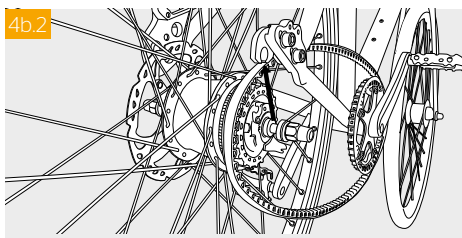

## 5. Afstelling van het riemsysteem

Zorg ervoor dat de riemlijn, de hoek van de tandwielen en de riemspanning volgens de specificaties van hoofdstuk 4.2 en 4.3 verloopt. Let er bij beide procedures op dat de riem niet wordt geplet, geknikt of verdraaid.

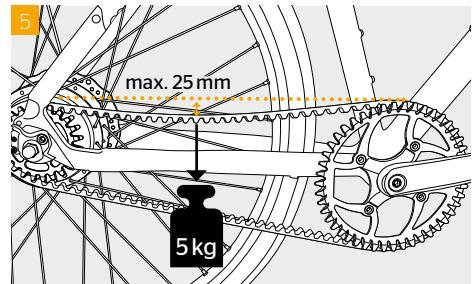

### 4.2 Rangschikking van de flenzen

Om een optimale werking van het CONTI® DRIVE SYSTEM te garanderen, moeten de tandwielen correct zijn geplaatst. Daarbij gaat het om de parallelleiteit en de hoek tussen de twee tandwielen en de correcte plaatsing van de flenzen. De flenzen vormen de buitenste rand van de tandwielen en voorkomen dat de riem van het tandwiel afloopt.



## Waarschuwing

De plaatsing van de tandwielen is zeer belangrijk en kan van fiets tot fiets verschillen.

**Parallelliteit:**

een parallelliteitsafwijking van maximaal 3mm ten opzichte van de flenzen is toegestaan, gemeten vanaf het midden van het loopvlak van de riem.

**Hoek:**

tussen de tandwielen is een maximale hoekverdraaiing van 0,5° toegestaan.

Parallelliteitsafwijking  
max. 3mm

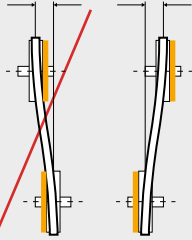

Hoekverdraaiing  
max. 0,5°



Indien de voorgeschreven maximale waarden worden overschreden, kan de riem van het tandwiel aflopen. Bovendien wordt bij een grote hoekverdraaiing de levensduur korter.

**Let op**

Om te voorkomen dat de riem van de tandwielen afloopt, zijn zowel aan het voorste alsook aan het achterste tandwiel flenzen voorzien. Aan het voorste tandwiel zit de flens aan de buitenkant, achteraan zit hij aan de binnenkant (dus naar de naaf toe).

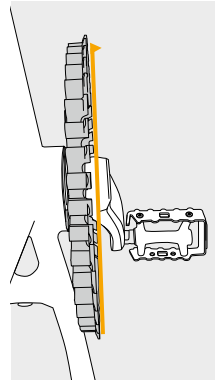
**a) CDS premium & cargo**

Voorste flens aan  
de buitenkant!

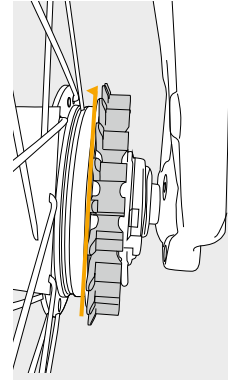

Achterste flens aan  
de binnenkant!

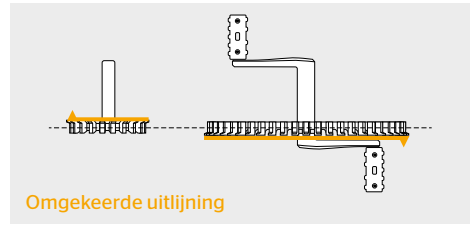

Omgekeerde uitlijning

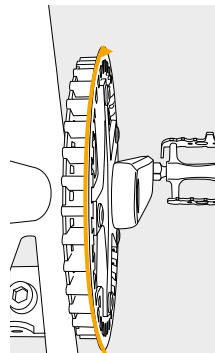
**b) CDS eco**

Voorste flens aan  
de buitenkant!

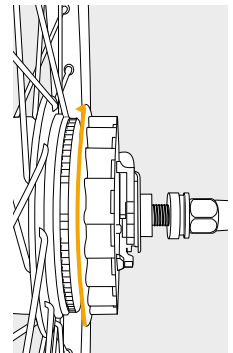

Achterste flens aan  
de binnenkant!



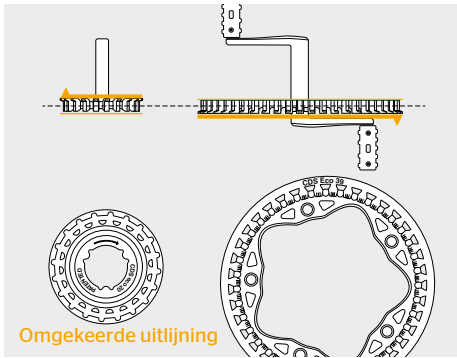

Beide inbouwmaten kunnen met de CDS gereedschappen worden gecontroleerd. De exacte handelwijze vindt u in hoofdstuk 4.3.

### 4.3 Afstelling van de riem

#### Riemsparing

Een te lage riemsparing kan tot „overspringen“ leiden. Tijdens het overspringen schuiven de tanden van de riem over de tandwielen en krijgt de fietser een gevoel van slippen. Het overspringen houdt een risico op letsel in.

Een te hoge voorspanning kan door overbelasting tot grotere slijtage van de onderdelen leiden. Zo kunnen het trapaslager en de lagers van de achternaaf beschadigd raken. Er bestaan verschillende spanmechanismen. Over het gebruik van uw spanmechanisme kunt u het beste informatie bij uw fiets- of framefabrikant inwinnen.

De optimale riemsparing bedraagt ca. 75 N. Dit komt overeen met een doorbuiging van de riem van max. 25 mm bij een centrale, verticale belasting van 5 kg op het bovenste riemdeel.

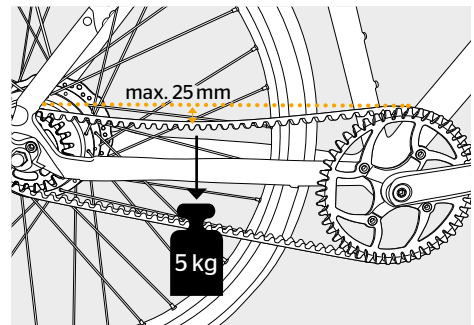

#### Let op

De correcte riemsparing is essentieel voor de optimale werking van het CONTI® DRIVE SYSTEM. Dankzij het speciale tandprofiel kan het CONTI® DRIVE SYSTEM met een lagere voorspanning dan andere riemsystemen functioneren. Om het rustige rijgevoel en de slijtage van de onderdelen te optimaliseren, moet een ideale voorspanning overeenkomstig de richtgetallen worden ingesteld.

#### Tandwielgereedschap

Het tandwielgereedschap wordt gebruikt voor het tegenhouden bij achterwielnaven met vrijloop of het losmaken van de sluitmoer. Het gebruik en de werking is identiek aan een kransafnemer.

Voor de exacte instructies: zie de bijsluiters.



## Meet- en afstellingsgereedschap voor de riem

Met het meet- en afstellingsgereedschap kan de riemlijn en de riemspanning worden gecontroleerd. De controle van de riemlijn is belangrijk om de correcte paralleliteit en hoekuitlijning van de tandwielen te controleren. Voor meer informatie: zie hoofdstuk 4.2 en 4.3.



Naast de riemlijn kan met aangelegd afstellingsgereedschap ook de riemspanning zeer eenvoudig worden gecontroleerd. In het midden is een spanveer geïntegreerd die met een gewicht van 5 kg overeenkomt. Op de schaal kan zo de werkelijke riemspanning worden afgelezen. Indien de voorspanning niet aan de richtgetallen voldoet, moet deze worden aangepast overeenkomstig de gegeven instelmogelijkheden van de fiets/pedelec/e-bike. Voor meer informatie: zie hoofdstuk 4.2.



[www.parktool.com](http://www.parktool.com)

CONTI® DRIVE SYSTEM gereedschappen zijn verkrijgbaar bij de gerenommeerde gereedschappenfabrikant Park Tool®

Voor de exacte instructies voor de gereedschappen: zie de bijsluiters.

## 4.4 Achterwiel uitbouwen

### 1. Riem verwijderen

#### a) CDS premium & cargo

Verwijder de riem van het achterste tandwiel met de hand. Het achterwiel kan vervolgens worden gedemonteerd volgens de instructies van de fabrikant.

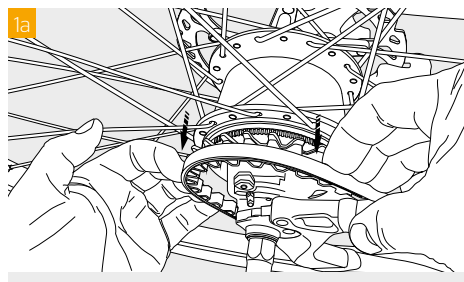

#### b) CDS eco

Verlaag de riemspanning door het achterwiel los te maken volgens de instructies van de fabrikant of het excenterlager lossers te zetten. De riem ligt dan los op de tandwielen en kan met de hand van het achterste tandwiel worden verwijderd.

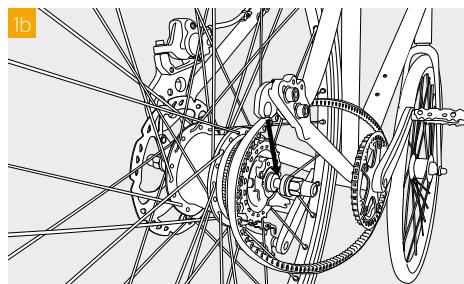

### 2. Riem los neerleggen

Laat de riem los in het frame of op het voorste tandwiel hangen tijdens het achterwielonderhoud zodat hij zijn natuurlijke vorm behoudt.

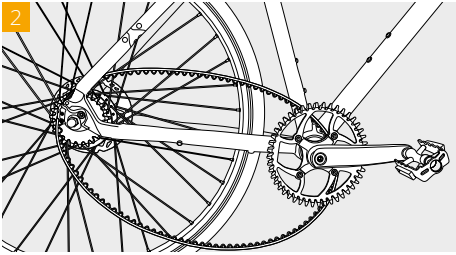

### 3. Achterwiel monteren en riem opleggen a) CDS premium & cargo

Leg de riem eerst op het voorste tandwiel en neem vervolgens het losse achterwiel in de hand.

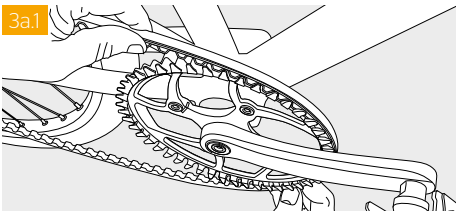

Plaats de riem op het achterste tandwiel en maak het achterwiel vervolgens voorzichtig vast zonder de riem daarbij plat te drukken, te knikken of te verdraaien.

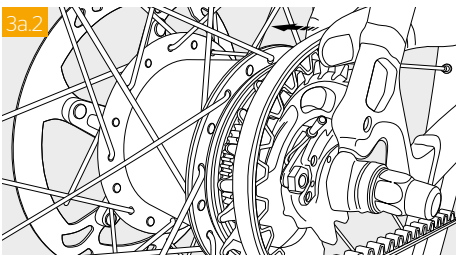

### b) CDS eco

Leg de riem met de hand op het voorste tandwiel en laat de riem spanningsvrij hangen. Neem dan het achterwiel in de hand.

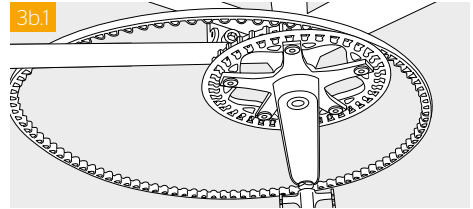

Leg de riem op het achterste tandwiel van het losse achterwiel en bouw het achterwiel vervolgens in. Zorg er daarbij voor dat de riem niet wordt platgedrukt, geknikt of verdraaid.

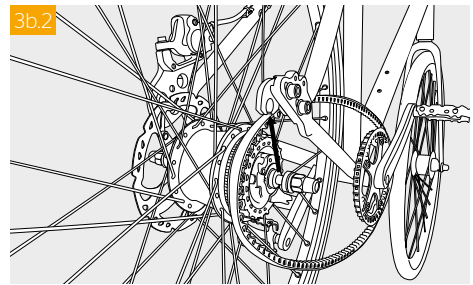

## ⚠ Voorzichtig

Let ervoor op dat u tijdens het opdraaien van de riem geen vinger tussen de riem en het tandwiel knelt. Voer het opdraaien langzaam en voorzichtig uit.

#### 4. Afstelling van de riem

Zorg ervoor dat de riemlijn, de hoek van de tandwielen en de riemspanning volgens de voorschriften van hoofdstuk 4.2 en 4.3 worden ingesteld.

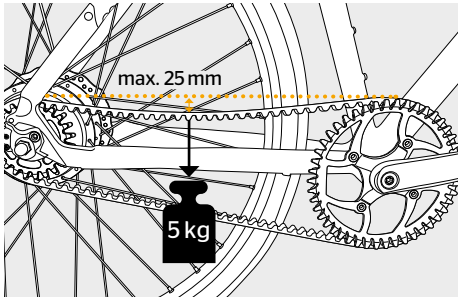
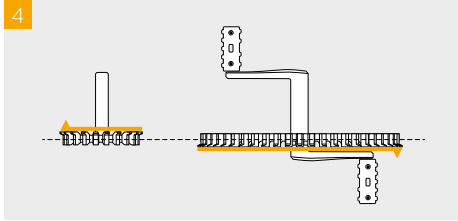

#### 4.5 Vervanging riem zonder vervanging tandwiel

##### 1. Openen van het frameslot

Voor de exacte instructies voor het openen van de specifieke variant van het frameslot: zie de handleiding van de fiets- of framefabrikant.

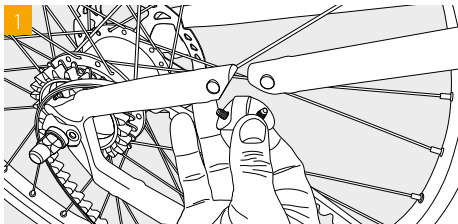

#### 2. Oude riem demonteren

##### a) CDS premium & cargo

Verwijder de riem alleen met de hand van de tandwielen en voer deze dan door het open frameslot.

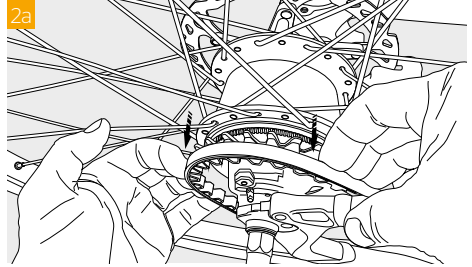

##### b) CDS eco

Verlaag de riemspanning door het achterwiel volgens de instructies van de fabrikant los te maken of door het excenterlager los te zetten. De riem ligt dan los op de tandwielen en kan met de hand van het achterste tandwiel en door het open frameslot worden verwijderd.

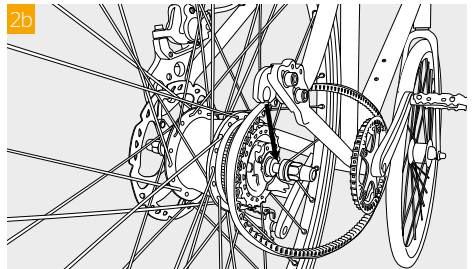

### 3. Nieuwe riem opleggen

#### a) CDS premium & cargo

Plaats de riem eerst op het voorste tandwiel. Daarna de riem met de hand van boven af op het achterste tandwiel leggen. Met licht terugdraaien van het achterwiel loopt de riem dan volledig en zonder enige krachtsinspanning op de tandwielen.

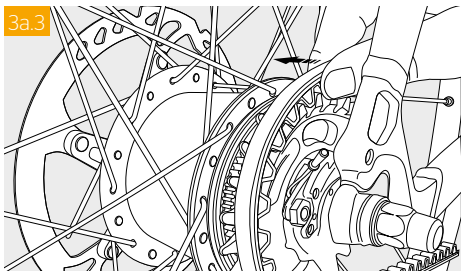
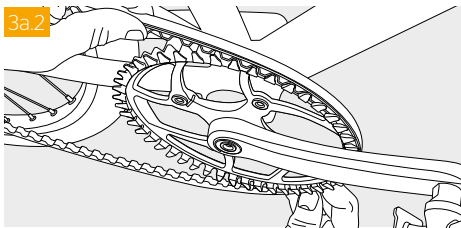
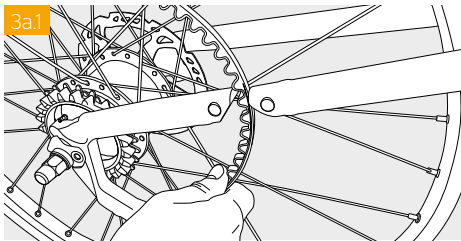

#### b) CDS eco

Leg de riem met de hand op het voorste tandwiel en laat de riem spanningsvrij hangen. Neem dan het achterwiel in de hand. Leg de riem op het achterste tandwiel van het losse

achterwiel en bouw het achterwiel vervolgens in. Zorg er daarbij voor dat de riem niet wordt platgedrukt, geknikt of verdraaid.

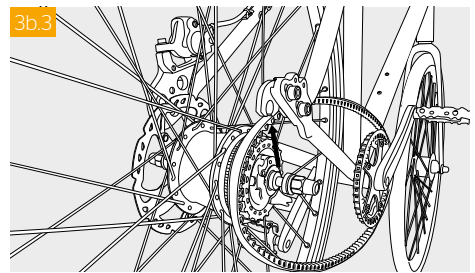
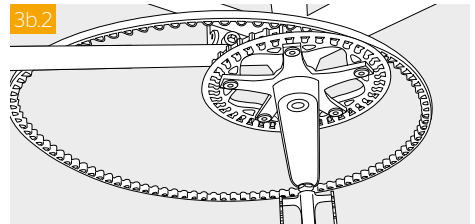
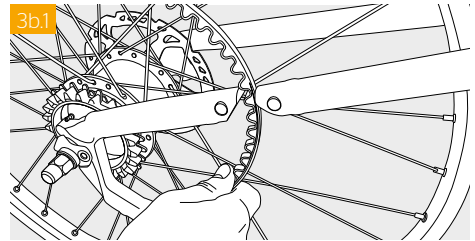

### ⚠ Voorzichtig

Let ervoor op dat u tijdens het opdraaien van de riem geen vinger tussen de riem en het tandwiel knelt. Voer het opdraaien langzaam en voorzichtig uit.

#### 4. Frameslot sluiten

Voor de exacte sluitinstructies van de specifieke variant van uw frameslot: zie de handleiding van de fiets- of framefabrikant.

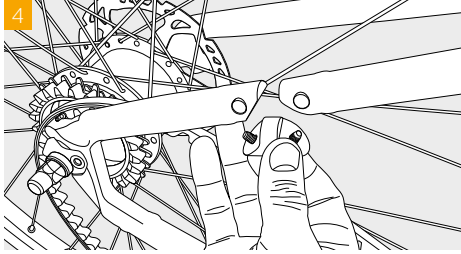

#### 5. Afstelling van de riem

Zorg ervoor dat de riemlijn, de hoek van de tandwielen en de riemspanning volgens de voorschriften van hoofdstuk 4.2 en 4.3 worden ingesteld.

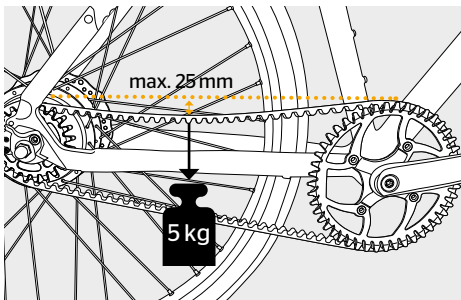
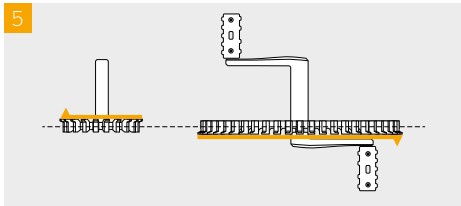

#### 4.6 Riem- en tandwielvervangning

Indien er zich tekenen van slijtage voordoen of een vervanging van een tandwiel om andere redenen nodig zou zijn, moet het volledige CONTI® DRIVE SYSTEM met inbegrip van beide tandwielen evenals de riem worden vervangen. Alleen zo kan de optimale functionaliteit van het CDS riemsysteem worden gegarandeerd.

1. Ga voor het demonteren van het achterwiel te werk zoals beschreven in hoofdstuk 4.4.
2. Ga voor de riemvervangning te werk zoals beschreven in hoofdstuk 4.5.
3. De voorste en achterste CDS tandwielen kunnen net als conventionele kettingbladen of rondsels worden gedemonteerd.
4. Voor de montage van de nieuwe tandwielen en riem: zie de montage-instructies in hoofdstuk 4.1.

## 5 Transport

De CDS riemaandrijving heeft geen invloed op de reeds bestaande voorschriften voor het vervoer van uw fiets, pedelec of e-bike.

Lees de individuele transportvoorschriften van de fabrikant na en zorg ervoor dat er geen andere voorwerpen op de riem inwerken tijdens het transport. Het platdrukken of verdraaien van de riem kan tot schade leiden en een vervanging noodzakelijk maken.



## 6 Slijtage

Een lange levensduur is een groot voordeel van het CDS aandrijfsysteem in vergelijking met een klassieke ketting. Maar na een lange gebruiksperiode kunnen er zich bij het CONTI® DRIVE SYSTEM eveneens tekenen van slijtage voordoen.

Indien u tekenen van slijtage aan de riem en/of de tandwielen vaststelt, moet u een dealer raadplegen die de staat van het riemsysteem controleert en indien nodig de slijtdelen kan vervangen.

Concrete tekenen van slijtage en de daaruit voortvloeiende maatregelen vindt u in het overzicht op de volgende pagina.



Tekenen van slijtage aan een CDS premium of cargo tandwiel



### Gevaar

Controleer de riem en de tandwielen vóór elke rit op gebreken. Het gebruik van een versleten of beschadigd onderdeel kan leiden tot materiële schade of letsel.



Tekenen van slijtage aan een CDS eco tandwiel



Tekenen van slijtage aan de tandriem



<b>Mogelijk teken van slijtage</b>	<b>Voorste tandwiel vernieuwen</b>	<b>Achterste tandwiel vernieuwen</b>	<b>Riem vernieuwen</b>
Voorste tandwiel: naar binnen gebogen flens/flenzen	•	•	•
Voorste tandwiel: naar buiten gebogen flens/flenzen	•		
Voorste tandwiel heeft een zijwaartse slag (gebogen)	•		•
Tandprofiel van het voorste tandwiel zichtbaar beschadigd (asymmetrisch)	•		•
Tandprofiel van het achterste tandwiel zichtbaar beschadigd (asymmetrisch)		•	•
Het achterste tandwiel wiebelt op de naaf, de passing is uitgeslagen, draait door		•	
Afgebroken tandwiel		•	•
Scherpkantige flens	•	•	
Geknikte riem			•
Tandprofiel van de riem zichtbaar beschadigd			•
Riem vertoont scheuren of poreuze plekken			•
Riem gerafeld			•
Riem gescheurd			•

## 7 Accessoires

Met de originele CDS accessoires kunt u uw riemaandrijfsysteem zinvol aanvullen.

Neem contact op met uw fietsdealer of via onze website [www.conti-drive-system.de](http://www.conti-drive-system.de) voor onze nieuwe CDS producten en verkrijgbare accessoires. Uw fietsdealer zal u graag informeren en kan accessoires voor u bestellen die uitsluitend via de vakhandel verkrijgbaar zijn.

### 7.1 CDS gereedschap



Tandwielgereedschap



Tandwielgereedschap  
Riemmeet- en afstellingsgereedschap



[www.parktool.com](http://www.parktool.com)

CONTI® DRIVE SYSTEM gereedschappen zijn verkrijgbaar bij de gerenommeerde gereedschappenfabrikant Park Tool®

Voor de exacte instructies voor de gereedschappen: zie de bijsluiter.

### 7.2 Continental cranks

Dankzij de hoogwaardige Continental crank kan het ontwerp van de CDS riemaandrijving worden voortgezet en alles een uniforme look krijgen.

- > Alu crank
- > 170 of 175 mm
- > JIS of ISIS
- > Met of zonder spider
- > Spider met 4 of 5 gaten



Cranks met spider

Cranks zonder spider

### 7.3 Tandwielbescherming

De optionele tandwielbescherming helpt de riem te beschermen tegen invloeden van buitenaf. Zij voorkomt overmatige blootstelling aan weersinvloeden en vermindert het gevaar dat broekspijpen, rokken of andere loszittende kleding verstrikt raakt tussen de riem en het voorste tandwiel.



## Power Transmission Group

Market segment  
Two Wheeler

### Contact

Benchmark Drives GmbH & Co. KG  
Im Langgewann 5  
65719 Hofheim - Germany  
info@bmd.contitech.de  
www.conti-drive-system.de



*Learn more about  
the contents of this  
brochure.*



## ContiTech. Engineering Next Level

*As a division of the Continental Group, ContiTech is a recognised innovation and technology leader in natural rubber and plastics. As an industry partner with a firm future ahead of us, we engineer solutions both with and for our customers around the world. Our bespoke solutions are specially tailored to meet the needs of the market. With extensive expertise in materials and processes, we are able to develop cutting-edge technologies while ensuring we make responsible use of resources. We are quick to respond to important technological trends, such as function integration, lightweight engineering and the reduction of complexity, and offer a range of relevant products and services. That way, when you need us, you'll find we're already there.*